



ЛИНЕЙКИ, УГЛОМЕРЫ

СЕРИЯ 104Н

Линейка лекальная

129

СЕРИЯ 105

Плоские угольники

129

СЕРИЯ 239

Угломер цифровой

130

СЕРИЯ 106UF

Угломер аналоговый

130



СЕРИЯ 104Н ЛИНЕЙКА ЛЕКАЛЬНАЯ



- Материал производства: инструментальная закаленная сталь
- Теплоизоляционные вставки
- Расчет допустимого отклонения от прямолинейности производится по формуле: $t = 2 + (l / 250)$ мкм
- С заостренным концом с одной стороны



104Н

Технические характеристики

Код заказа	Измерительный диапазон, мм	Сечение, мм	Вес, кг
4205000	75	22×6	0,05
4205001	100	22×6	0,07
4205002	125	22×6	0,09
4205003	150	22×6	0,11
4205004	200	22×6	0,15
4205005	300	30×7	0,25
4205007	400	40×7	0,75
4205006	500	40×7	0,91

В комплект поставки входит: футляр

СЕРИЯ 105 ПЛОСКИЕ УГОЛЬНИКИ

- Материал производства: инструментальная закаленная сталь
- Расчет допустимого отклонения от перпендикулярности производится по формуле: $t = 5 + (l * \mu * m) / 50$, где длина l – длина большей стороны
- Угольник имеет матовое хромирование



105 Y

Лекальный угольник



105 Z

Угольник без острых углов



105/O

Плоский угольник



105 F/O

Упорный угольник

Технические характеристики

Модель	Код заказа	Длина сторон угольника, мм	Сечение, мм		Вес, кг	
105/O	4207009	75×50	15×4		0,05	
	4207000	100×70	20×5		0,11	
	4207001	150×100	25×6		0,22	
	4207002	200×130	30×7		0,54	
	4207004	300×200	40×8		1,12	
105 F/O	4208008	50×40	13,5×5		0,05	
	4208009	75×50	15×4		0,08	
	4208000	100×70	20×5		0,2	
	4208001	150×100	25×6		0,46	
	4208002	200×130	30×7		0,75	
105 Y	4208004	300×200	40×8		1,68	
	4210000	50×40	14×4		0,03	
	4210001	75×50	16×4		0,05	
	4210002	100×70	20×5		0,1	
	4210003	150×100	25×6		0,26	
105 Z	4210004	200×130	30×7		0,43	
	4210005	300×200	40×8		0,96	
	4210006	500×330	45×10		2,2	
	105 Z	4211005	50×40	Узкий луч	Широкий луч	0,05
				16×2	14×10	
4211000		75×50	16×2	14×10	0,06	
			20×3	18×12		
4211001		100×70	26×3	24×14	0,13	
			30×4	28×16		
4211002	150×100	30×4	38×20	0,75		
		40×6				

В комплект поставки входит: футляр



СЕРИЯ 239 УГЛОМЕР ЦИФРОВОЙ

- Запатентованная измерительная система SYLVAC
- LCD дисплей с высотой символов 8,5мм



- Измерительный диапазон 1×360°, 2×180°, 4×90°
- С точной настройкой и фиксатором
- Выбор направления измерения

- Материал производства механических частей: инструментальная закаленная сталь
- Срок действия батареи: около 4400 часов

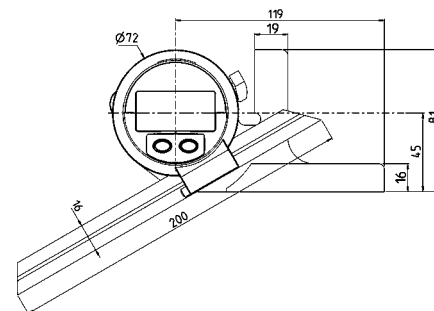
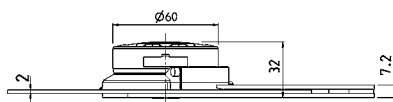

Технические характеристики

Код заказа	Разрешение, °/минуты	Погрешность, минуты	Скорость вращения, °/сек	Вес, г
820.1700	0,01°/1	4	1080	410

В комплект поставки входит: деревянный футляр, направляющая 200мм

Дополнительные аксессуары

Наименование	Заказ №
Сменная направляющая L=200мм	820.2420
Сменная направляющая L = 300мм	820.2430
Сменная направляющая L = 500мм	820.2450
Стойка для вертикальных измерений и измерений малых углов	820.2460
Упор для измерений малых углов	820.2461

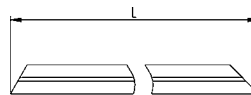

820.2420

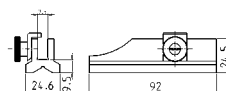

820.2460

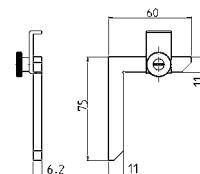

820.2461

СЕРИЯ 106 UF УГЛОМЕР АНАЛОГОВЫЙ



- Материал производства: инструментальная закаленная сталь

- Нониус и деления направляющей имеют матовое хромирование для безбликового считывания

- Винт с накаткой для фиксации сменной направляющей
- С точной настройкой



Технические характеристики

Код заказа	Длина направляющей, мм	Диапазон измерений	Цена деления	Погрешность
4214050	150	360°	5'	5'
4214051	200	360°	5'	5'
4214052	300	360°	5'	5'

В комплект поставки входит: увеличительная линза для считывания, сменная направляющая 106Us, футляр

Стандартные аксессуары

Наименование	Длина, мм	Заказ №
Сменная направляющая 106Us	150	4214010
	200	4214011
	300	4214012

Дополнительные аксессуары

Наименование	Заказ №
Стойка с плоской и V-образной поверхностью для Ø 5- 30 мм, длина 90 мм, ширина 25 мм, 106 Ufv	4214061
Упор для измерения малых углов 106 Ufw	4214062

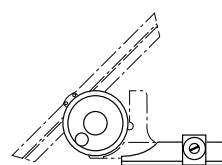

106UFv

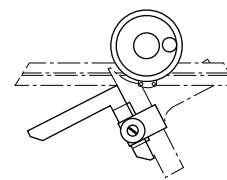

106Ufw